

法面昇降階段

クリフステアー

ALKKシリーズ

ver.3.1

- ・ フレームとステップが初めから一体化されているため、組立ての手間が省け、ステップの角度も全段同時に可変します

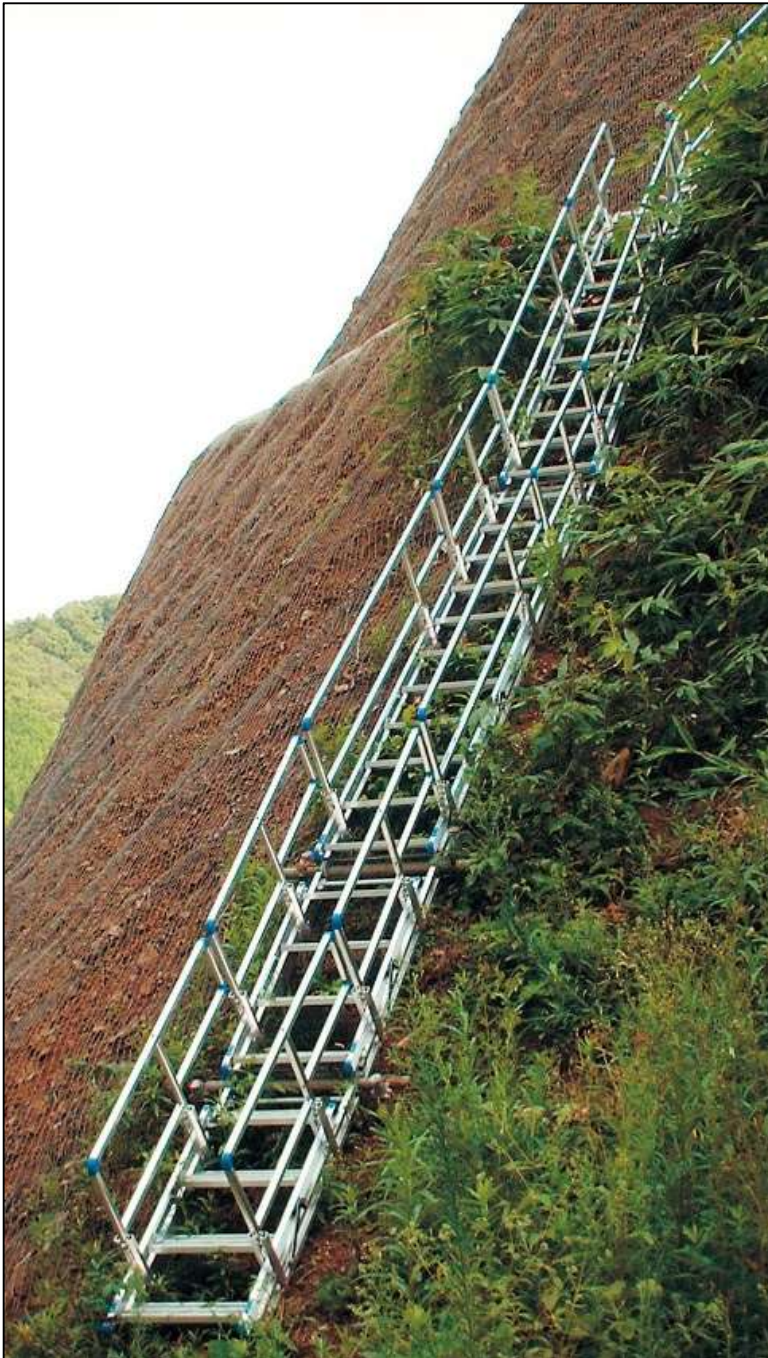

- ・アルミ合金製による軽量設計により、法面での設置・解体作業の負担が軽減
- ・使用角度はステップを1枚動かすだけで、12段階で傾斜が調整可能
- ・踏板幅はゆとりの530mm
- ・25~70°までの法面なら、常に踏板は水平で安全な昇降ができます

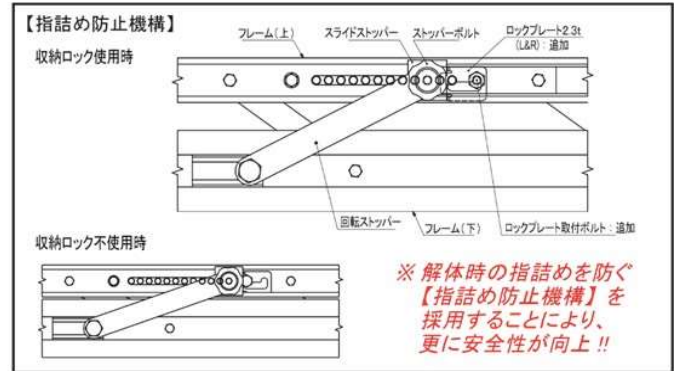
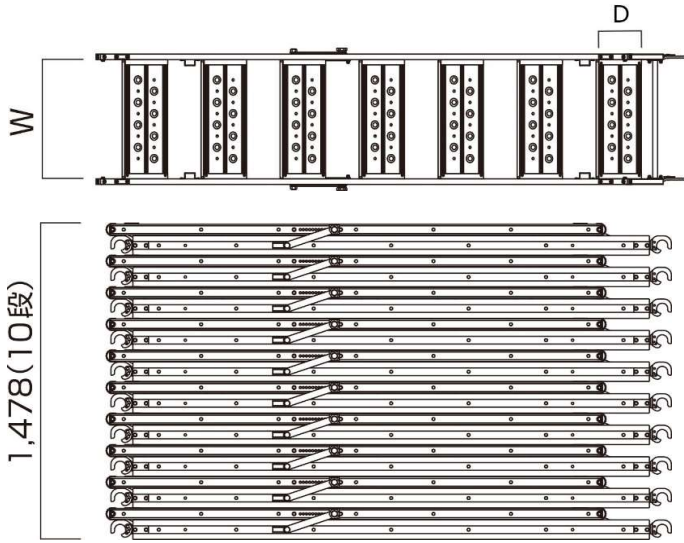

・オプション
 専用法面サポート(ALKKL1)
 さらに簡単に設置・連結ができます

・仕様 [階段手すり/手すり枠]

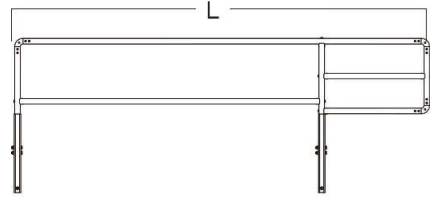
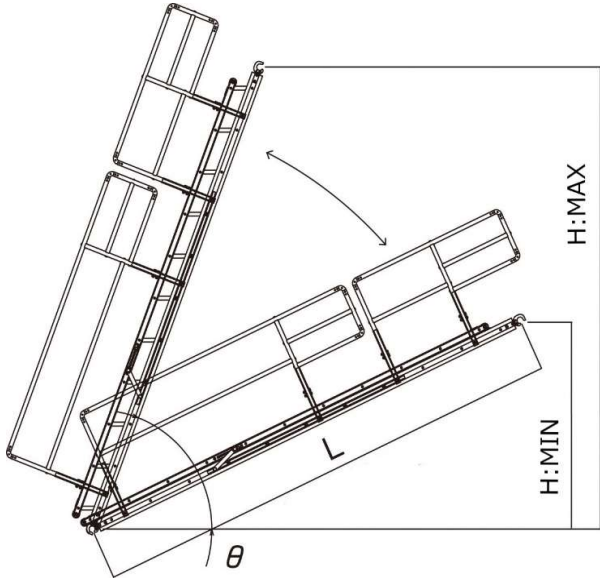

品番	全長(mm)	質量(kg)
	L	
ALKKR7H_S	2,386	4.9
ALKKR4H_S	1,336	4.0

材質	アルミニウム合金
----	----------

・仕様

品番	全長(mm)	高さ(mm)	ステップ枚数	使用角度(θ)	有効踏板寸法(mm)		質量(kg)	手すり枠取付数		許容荷重(kN)
	L	H			W	D		ALKKR7H_S	ALKKR4H_S	
ALKK38_A	3,850	1,627~3,599	11	25~70°	530	210	31.4	2	2	2.45
ALKK24_A	2,450	1,035~2,290	7				20.2		—	
ALKK14_A	1,400	592~1,309	4				13.5	—	2	

材質	アルミニウム合金
フック対応径	Φ42.7、Φ48.6

ALINCO 株式会社 建設機材事業部

<https://www.alinco.co.jp/>

札幌支店 TEL: 011-222-8810 E-mail: k-sapporo@alinco.co.jp 大阪支店 TEL: 06-7636-2310 E-mail: k-osaka@alinco.co.jp
 仙台支店 TEL: 022-221-8210 E-mail: k-sendai@alinco.co.jp 広島支店 TEL: 082-506-4550 E-mail: k-hiroshima@alinco.co.jp
 東京支店 TEL: 03-3278-5870 E-mail: k-tokyo@alinco.co.jp 福岡支店 TEL: 092-652-3388 E-mail: k-fukuoka@alinco.co.jp
 名古屋支店 TEL: 052-232-2103 E-mail: k-nagoya@alinco.co.jp ■製品の仕様及び外観は、改良の為予告無く変更する事があります。